



WEO® ESSENTIAL - 15 X 173MM
WPC GARDENWALL PROFIEL L2.90M
 Werkende breedte : 153 mm
 Netto oppervlak : 0,4437 m²
 Gewicht : 4,8 kg (Stuk)



TEAK
Art.2913



IPE
Art.2914



DARK GREY
Art.2915



LIGHT GREY
Art.2916

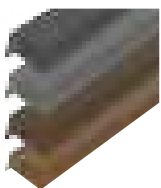

F-PROFIEL ALUMINIUM

35 x 45 mm, lengte 3m

■ **TEAK** (RAL8024 / PANTONE 469C) | Art.2984

■ **IPE** (RAL8028 / PANTONE 4975C) | Art.2985

■ **DARK GREY** (RAL7022 / PANTONE 425C) | Art.2987

■ **LIGHT GREY** (RAL7006 / PANTONE 408C) | Art.2986



RVS SCHROEVEN A2 TORX 4.2 X 32 MM

Voor onzichtbare bevestiging in de montagegroef

Art.2900 - Set met 200 stuks

Art.2668 - Set met 500 stuks



STARTPROFIEL U ALUMINIUM

25 x 0,7 mm, lengte 3m

Art.2441



RVS KLEURKOPSCHROEVEN A2 TORX 4.2 X 38 MM

Set met 100 stuks + bit

Voor onopvallende bevestiging van het F-profiel

■ **TEAK** (RAL8024 / PANTONE 469C) | Art.2712

■ **IPE** (RAL8028 / PANTONE 4975C) | Art.2713

■ **DARK GREY** (RAL7022 / PANTONE 425C) | Art.2715

■ **LIGHT GREY** (RAL7006 / PANTONE 408C) | Art.2714



10 ESSENTIËLE PUNTEN

1. OPSLAG & HANTERING

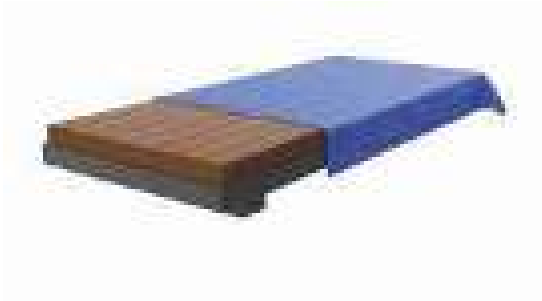

WPC is doorbuigingsgevoelig

- > Het is noodzakelijk dat planken horizontaal worden opgeslagen. Zorg er hierbij voor dat de pallets over de gehele lengte ondersteund worden.
- > Houd de pallet afgedekt ter bescherming tijdens het werk.
- > Plaats geen andere materialen op de planken.
- > Draag de planken alleen afzonderlijk of per twee aan de randen.

2. GEREEDSCHAP

- > Cirkelzaag
- > Accuschroefboormachine (slagschroevendraaiers verboden) met draaimomentbegrenzing.



3. ACHTERCONSTRUCTIE



Houten latten met gebruiksklasse 2 (met Bitudeck beschermen) of 3b

Dubbele achterbalken bij de profielverbindingen

Maximale hart-op-hart afstand 40cm

> **Bij horizontale montage:** achterbalk met een maat van 27x40mm (40mm is hoogte)

> **Bij verticale montage:** achterbalk 40x60mm en dwarsbalken met een maat van 27x40mm

4. MAATWERK

> De lengte van elk profiel moet op maat worden gezaagd omdat een overmaat tot 10 mm mogelijk is. Het is daarom noodzakelijk om het profiel op de gewenste maat te zagen om zuivere voegen te verkrijgen.



5. VENTILATIE

- > Afstand tot het maaiveld: 150mm
- > Houd minimaal 15mm afstand tot borstwering, muuroverstek, ramen etc.
- > Houd minimaal 27 mm afstand tussen muur en bekleding.

6. MONTAGE OP HOUTEN- OF ALUMINIUM ACHTERCONSTRUCTIE

Zelfborende houtschroeven RVS A2 (304)

Schroefmaat: 4,2 x 32mm

Verzonken kop 8mm

TORX Tx20

(zie ook pagina 3)

Minimale diepte voor bevestiging
in houten balken: 25mm

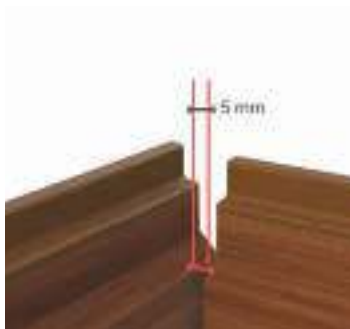

7. UITZETTING

> WEO Essential heeft een uitzettingscoëfficiënt van 1mm per m1.
Voorbeeld: in de ochtend (5 C) is een plank 3,9m, in de middag (40C) is dezelfde plank 3,41mm uitgezet.

> Zorg er te allen tijde voor dat, tussen de koppen van ieder profiel, de afstand minimaal 5mm is.

8. MONTAGE RICHTING

Horizontale installatie:

De montage begint aan de onderzijde van de gevel met het startprofiel voor WEO® Essential Art.2441. Het startprofiel wordt horizontaal geplaatst. Schroef het zodanig dat de schroefkop de plaatsing van de eerste plank niet blokkeert.

Plaats de profielen horizontaal zodat ze aan de lange zijde in elkaar te schuiven. Met de zelftappende schroeven (art. 2900/2668) de delen vastzetten in de lengtegroef van het profiel.

Het laatste profiel wordt bovenaan vastgezet met de "zichtbare" kleurkopschroef 4,2x38mm. Houd minimaal 15mm afstand aan tot de omliggende randen.

Verticale installatie:

WEO® Essential wordt geïnstalleerd op houten latten met een doorsnede van 40x60 mm en een maximale hartafstand van 400 mm. Dwarsbalken zijn vereist. Het houten regelwerk van de eerste rij (op de muur) wordt verticaal bevestigd. De houten latten van de tweede rij (27x40 mm) worden horizontaal bevestigd op de houten latten van de eerste rij.

De Essential profielen bevestigen met de zelfborende schroeven (Art.2900/2668). Een stootvoeg tussen de profielen moet altijd ondersteund worden door een balk. De afstand tussen de koppen van twee profielen moet minimaal 5 mm zijn zodat temperatuur- en vochtigheidsschommelingen kunnen worden geëgaliseerd.

De houten achterconstructie moet beschermd worden met een EPDM afdichtingsband. Het laatste profiel wordt bovenaan vastgezet met de "zichtbare" kleurkopschroef 4,2x38mm. Houd minimaal 15mm afstand aan tot de omliggende randen.

De Essential profielen moeten aan de onderzijde op het aluminium beginprofiel rusten.



9. AFWERKING

> We raden het gebruik van gecoate aluminium profielen aan.

> Alle benodigde eindprofielen (voor binnen- en buitenhoeken, eindprofielen, profiel onder de gevelbekleding, verticale of horizontale dilatatievoeg etc. staan beschreven in deze montagevoorschriften. Dit betreffen allen voorbeelden voor de afwerking. Echter alleen het hoekprofiel op pagina 16 is door leverbaar. Alle andere profielen dienen afzonderlijk door een specialist in zetwerk op maat en in de gewenste vorm en kleur voor u te worden geproduceerd.

10. VERWERING & ONDERHOUD

De beschermlaag van polyethyleen geproduceerd met behulp van het co-extrusieproces garandeert een UV-bestendigheid van 20 jaar zonder zichtbare verkleuring. Reinigen met water (hogedrukreiniger / max. 100 bar, op minstens 30 cm afstand van de gevelbekleding) kan worden uitgevoerd afhankelijk van verwerking en vuilafzetting.

EIGENSCHAPPEN VAN DE WEO ESSENTIAL GARDENWALL

1 - BESCHRIJVING VAN DE WEO® ESSENTIAL GARDENWALL

De WEO® Essential heeft een strakke uitstraling door het tand- en groef profiel.

WEO® Essential is een bio-based eco-materiaal. Het bestaat voor 95% uit gerecyclede producten en is 100% recyclebaar. Het hout, dat met ruim 60% deel van de samenstelling uitmaakt én het polymeer (HDPE) zijn afkomstig van een recyclingproces.

De tand- en groefprofielen worden aan de lange zijde in elkaar geschoven en gemonteerd op de achterconstructie van houten spanten of aluminium balken, die met verstelbare beugels zijn verbonden met de draagstructuur of rechtstreeks aan de ondergrond. Tussen de binnenzijde van de profielen en de buitenkant van de draagmuur of de thermische isolatie, dient een ventilatieafstand van minimaal 27mm te worden aangehouden.

De WEO® Essential heeft een mat, geborsteld oppervlak met een veelkleurig effect. De planken zijn verkrijgbaar in 4 kleuren: Ipé, Teak, Dark Grey en Light Grey.

2 - AFMETINGEN

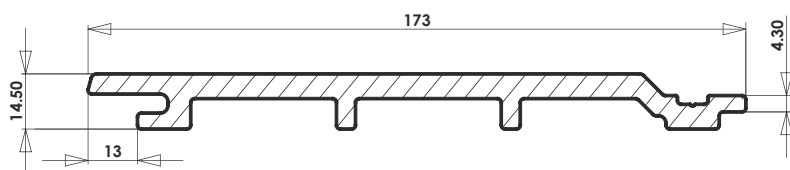

Profiel oppervlakte	0,4437 m2
Productie breedte	173 mm
Werkende breedte	153 mm
Lengte	2900 mm

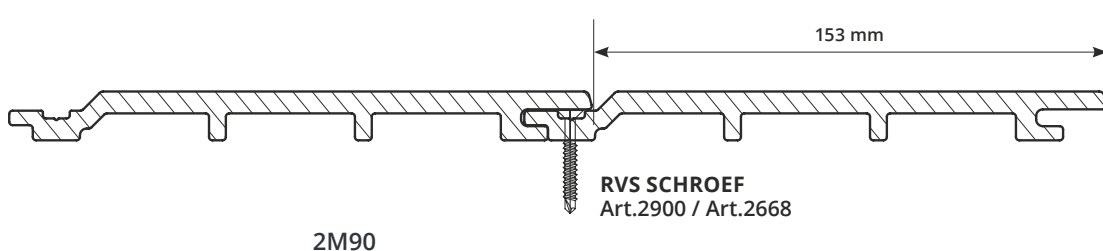

SCHROEVEN/M2 (hart-op-hart 400mm)	17
SCHROEVEN/PROFIEL (hart-op-hart 400mm)	8
AANTAL PROFIELEN PER M2	2.25

1 - AFMETINGEN & MONTAGE **09**

2 - HORIZONTALE PLAATSING OP ALLE ONDERGRONDEN **10**

- 2.1 Algemeen aanzicht
 - 2.2 Montage & Afwerking
 - 2.3 Buitenhoek
 - 2.4 Binnenhoek met voegafdekking
 - 2.4.1 Binnenhoek zonder voegafdekking
 - 2.5 Wildverband
 - 2.5.1 Vast verband
 - 2.6 Horizontaal zetwerk
 - 2.7 Hoekafwerking
 - 2.8 Verticaal zetwerk
 - 2.9 Vervangen van een plank
-

3 - MONTAGE OP HOUTEN FRAME **19**

4 - MONTAGE OP ALUMINIUM FRAME **20**

5 - VERTICALE MONTAGE OP ALLE ONDERGRONDEN **21**

- 5.1 Algemeen aanzicht
- 5.2 Montage & afwerking
- 5.3 Buitenhoek
- 5.4 Binnenhoek
 - 5.5.1 Wildverband
 - 5.5.2 Vast verband



1- AFMETINGEN & MONTAGE

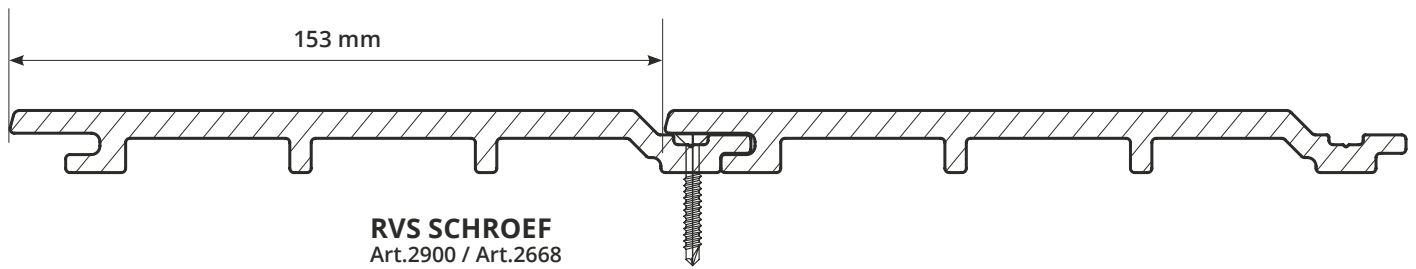
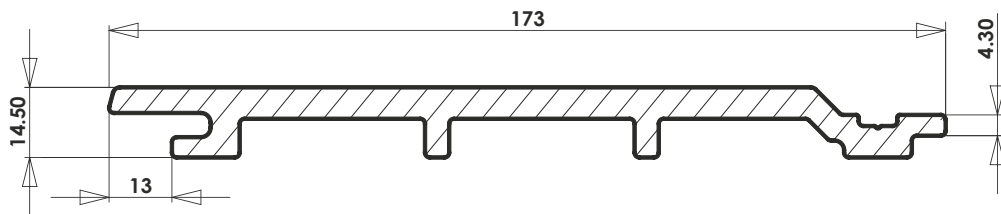

HORizontALE EN
VERTICALE MONTAGE

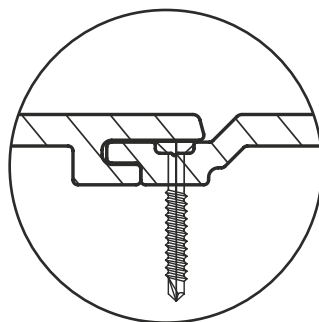

2 - HORIZONTALE MONTAGE OP ALLE ONDERGRONDEN

2.1 - ALGEMEEN AANZICHT



2 - HORIZONTALE MONTAGE OP ALLE ONDERGRONDEN

2.2 - MONTAGE & AFWERKING

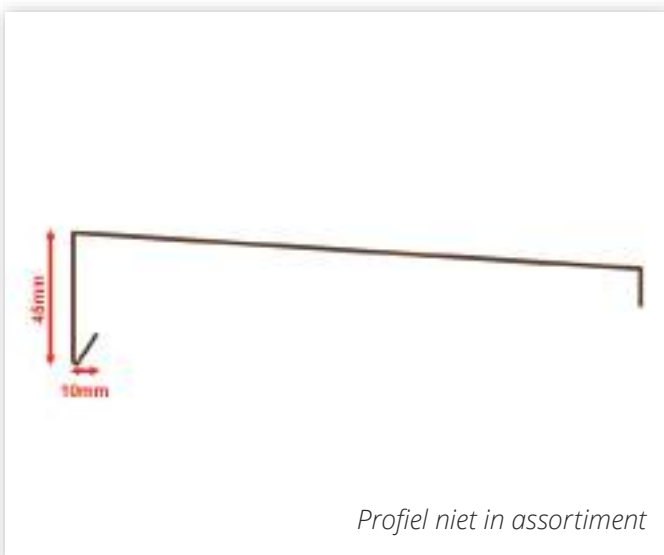
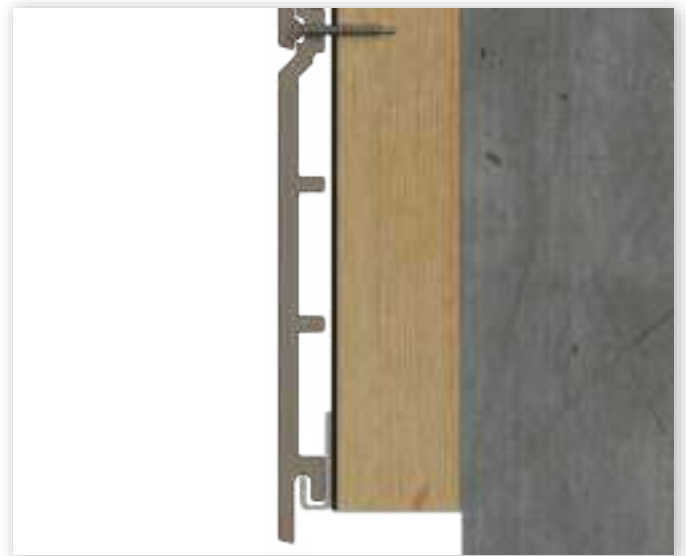

2 - HORIZONTALE MONTAGE OP ALLE ONDERGRONDEN

2.3 - BUITENHOEK

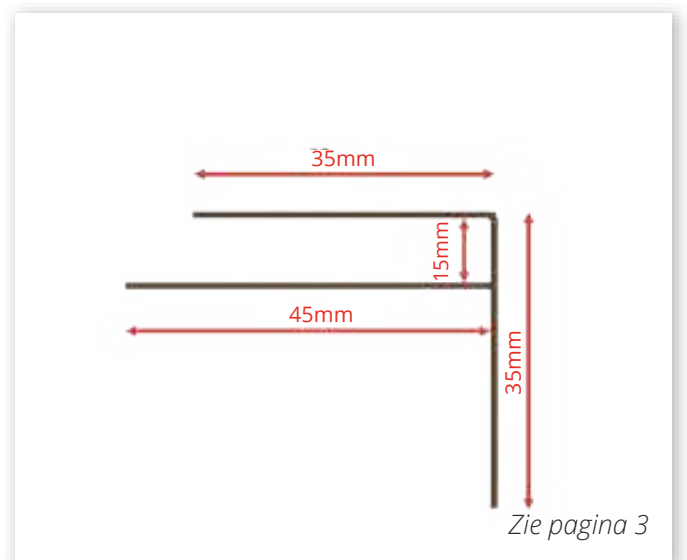
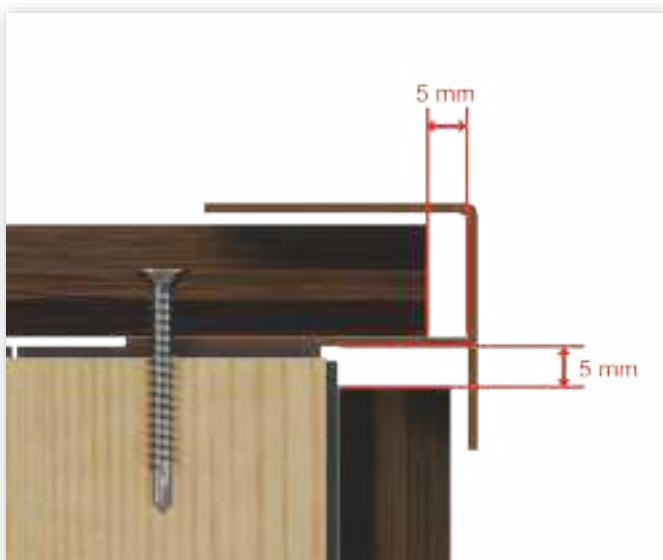
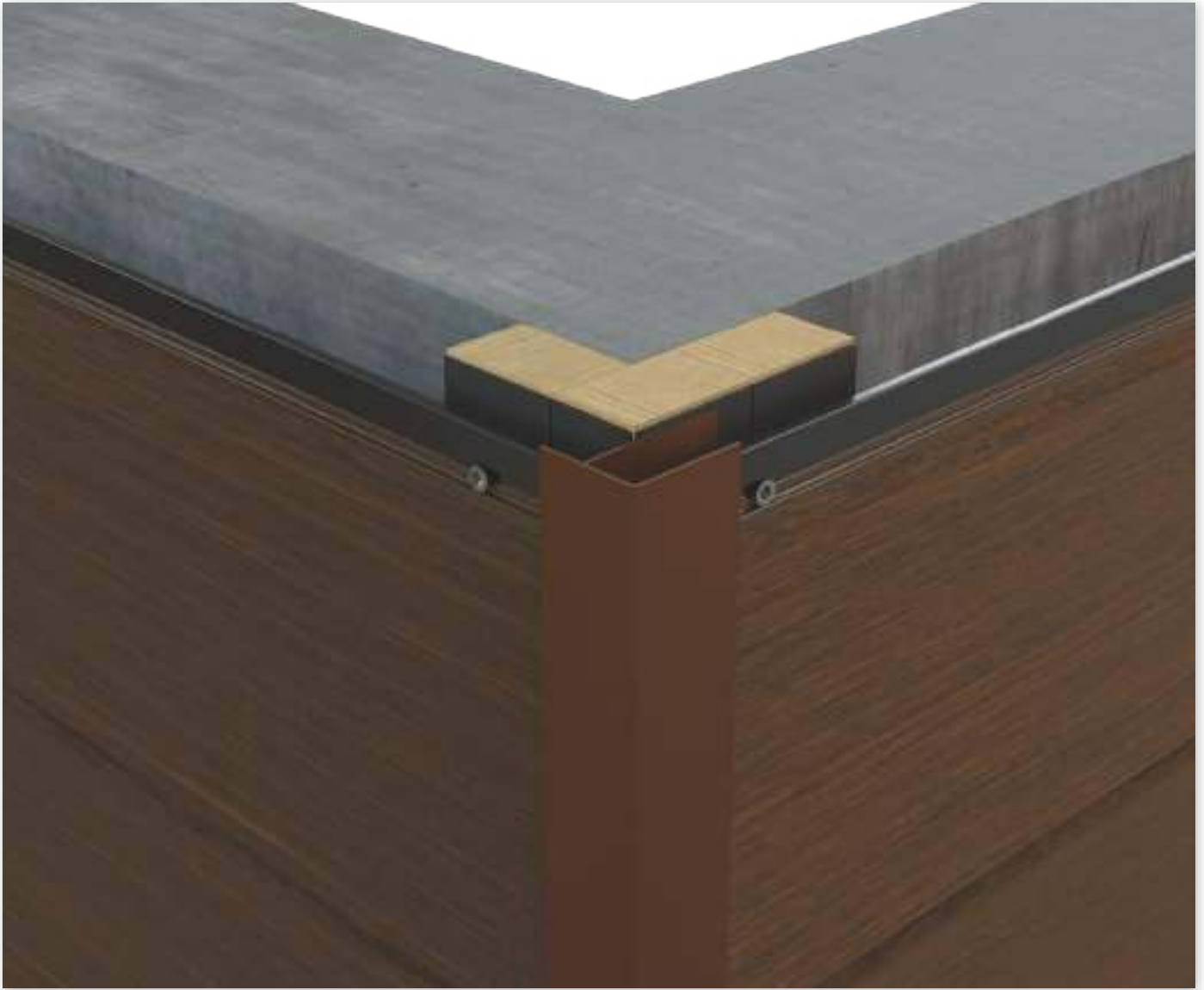

2 - HORIZONTALE MONTAGE OP ALLE ONDERGRONDEN

2.4 - BINNENHOEK MET VOEGAFDEKKING

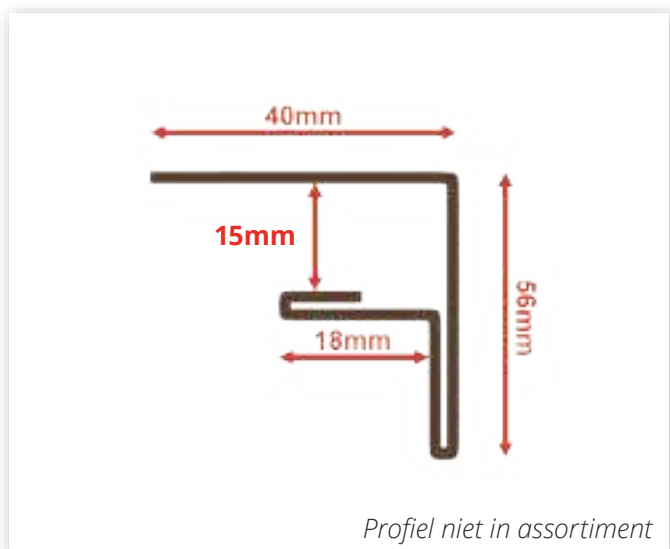
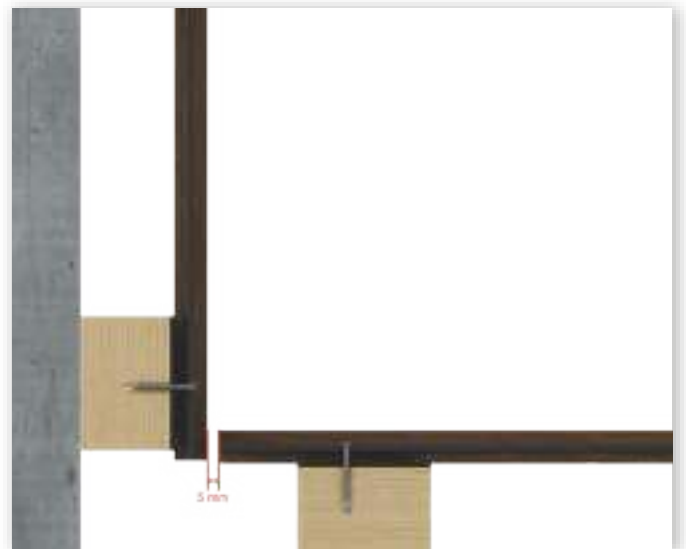
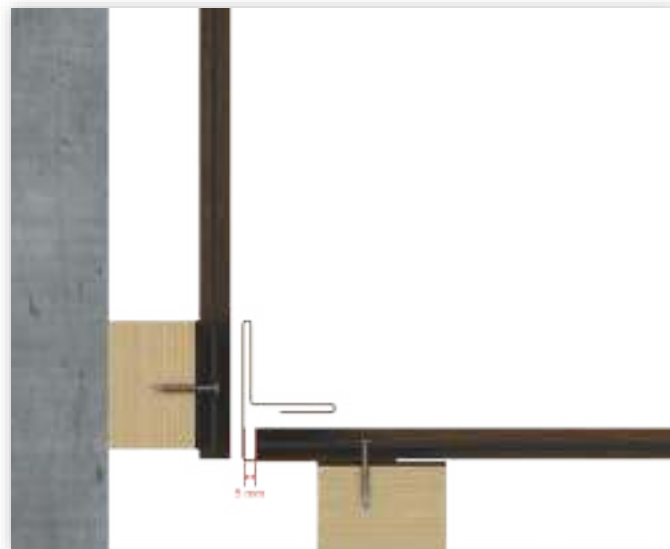

2 - HORIZONTALE MONTAGE OP ALLE ONDERGRONDEN

2.5 - WILDVERBAND



2.5.1 - VAST VERBAND

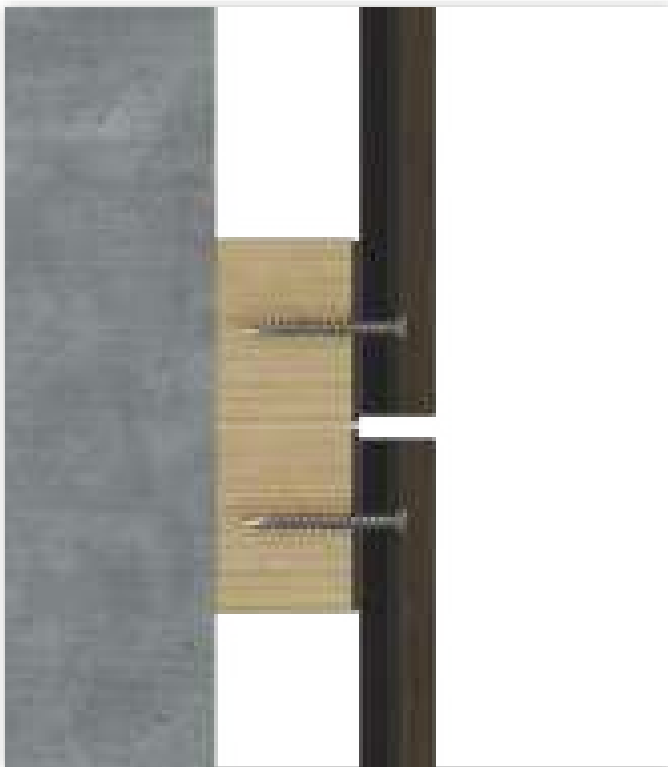

2 - HORIZONTALE MONTAGE OP ALLE ONDERGRONDEN

2.6 - HORIZONTAAL ZETWERK

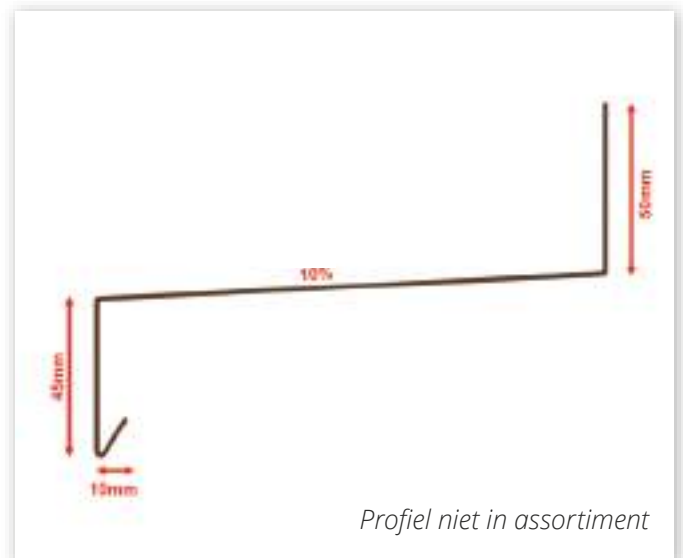
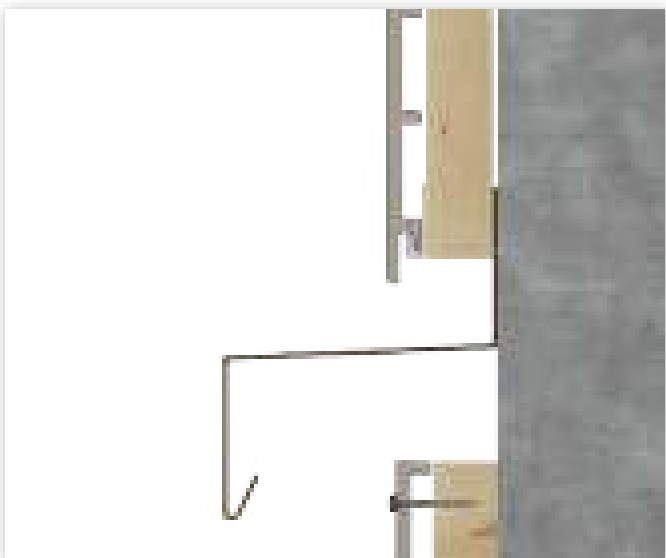

2 - HORIZONTALE MONTAGE OP ALLE ONDERGRONDEN

2.7 - HOEKAFWERKING

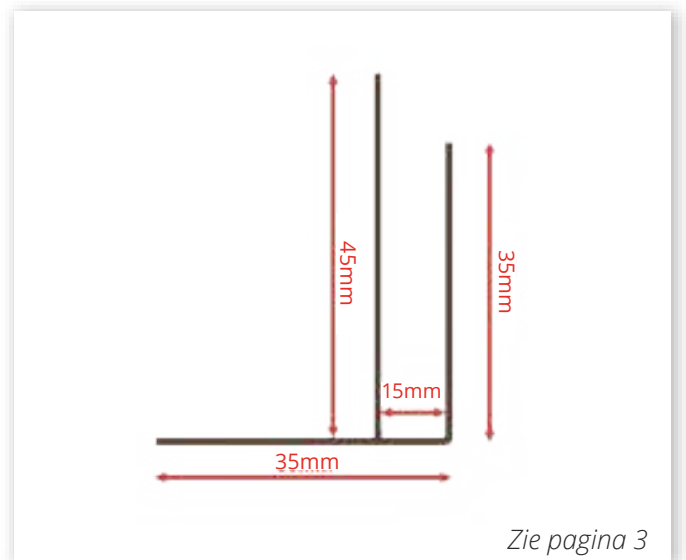
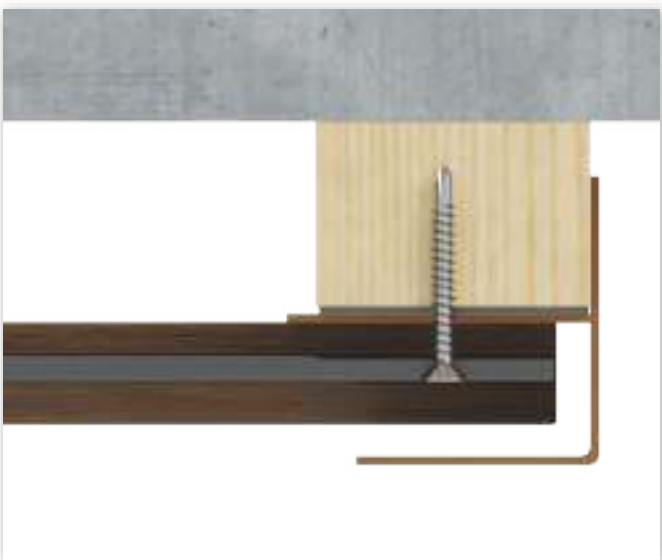

2 - HORIZONTALE MONTAGE OP ALLE ONDERGRONDEN

2.8 - VERTICAAL ZETWERK KOPSE VERBINDING

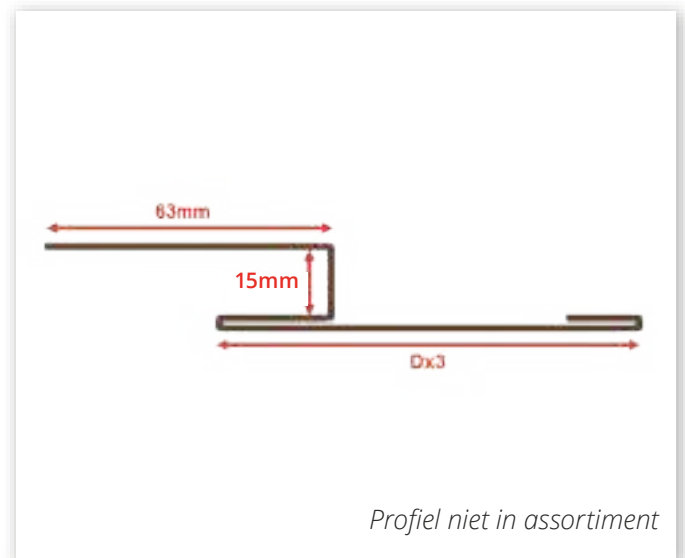
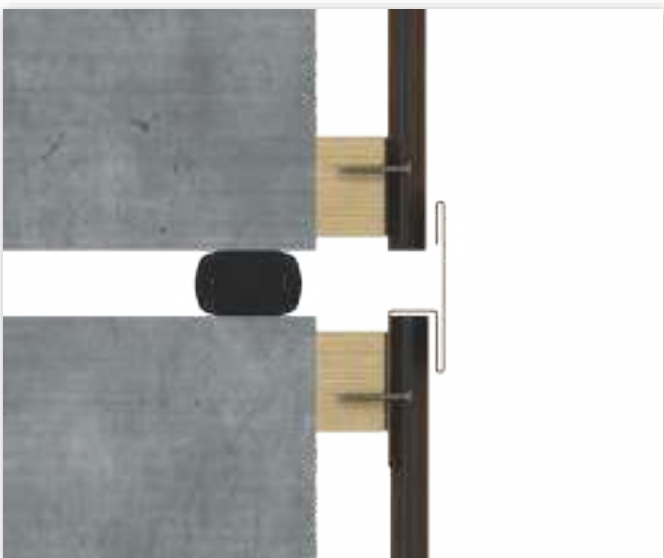

2 - HORIZONTALE MONTAGE OP ALLE ONDERGRONDEN

2.9 - VERVANGEN VAN DE PLANKEN

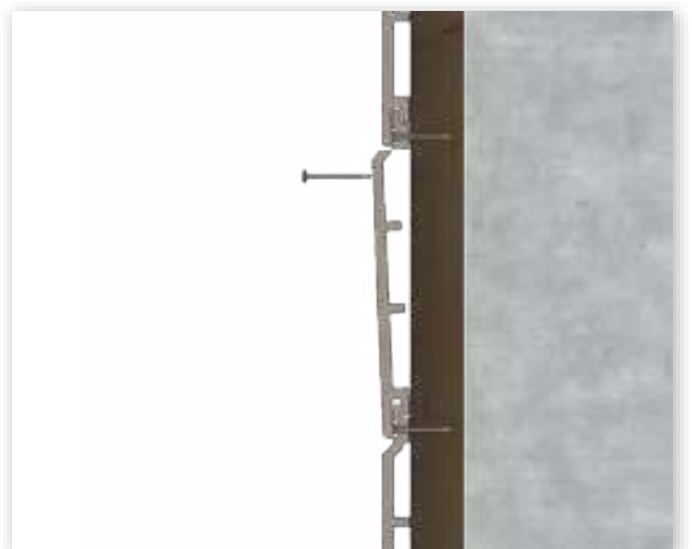

3 - MONTAGE OP HOUTEN FRAME

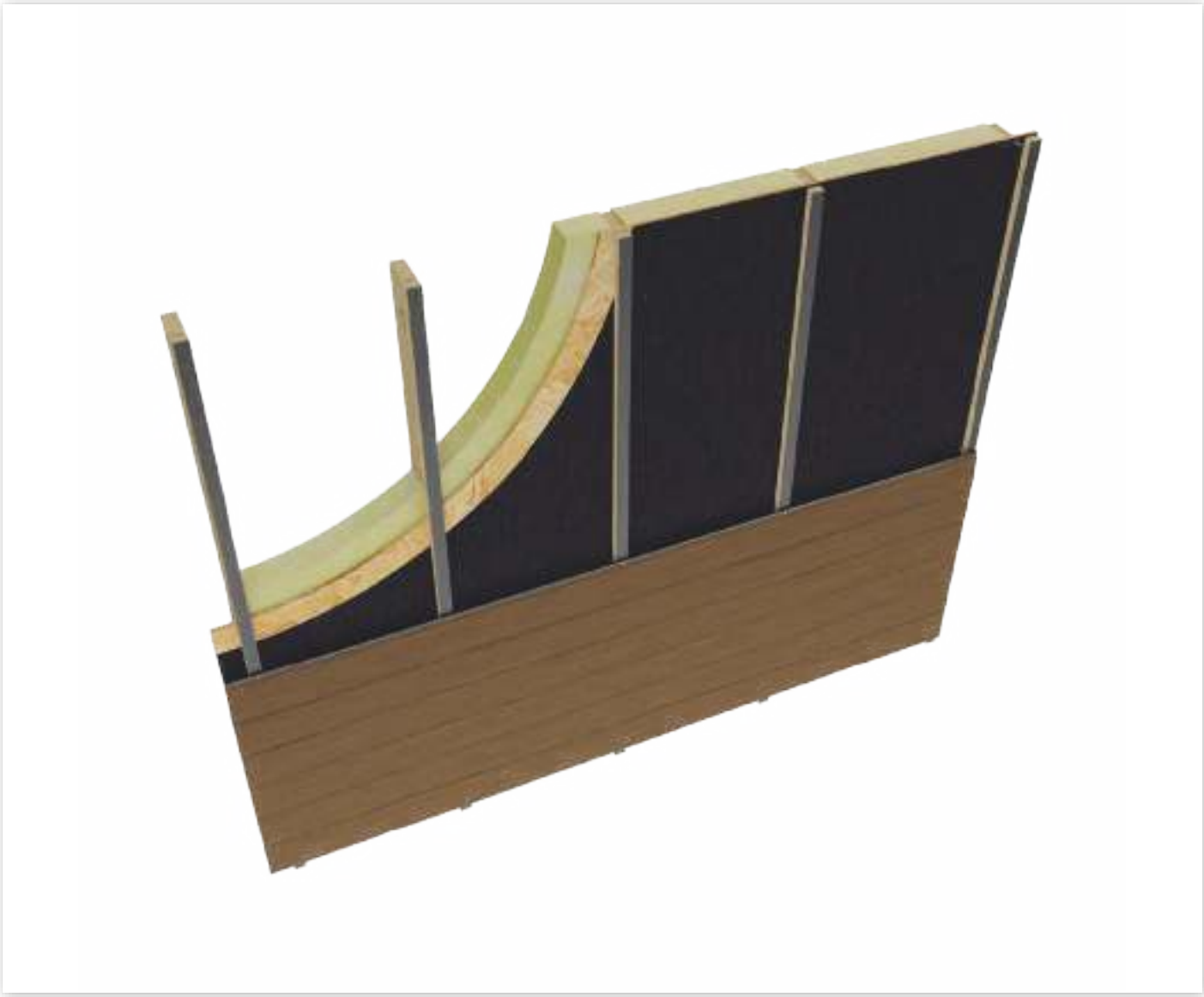

4 - MONTAGE OP ALUMINIUM FRAME

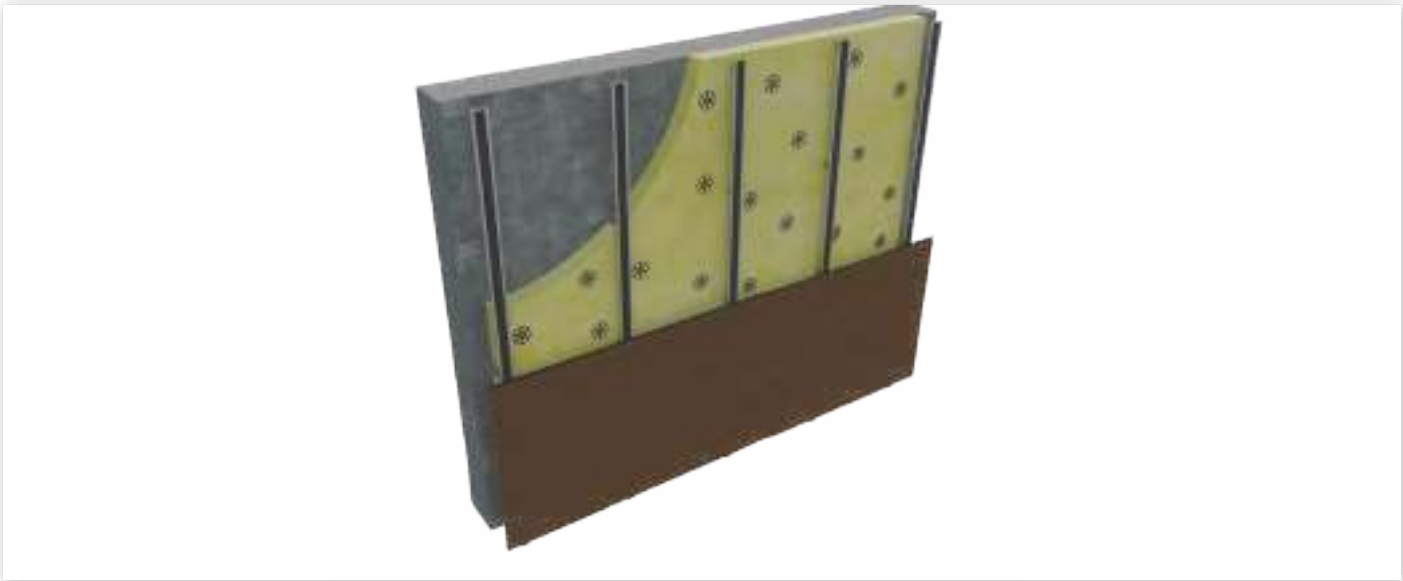

Verbindingsbeugel niet in assortiment

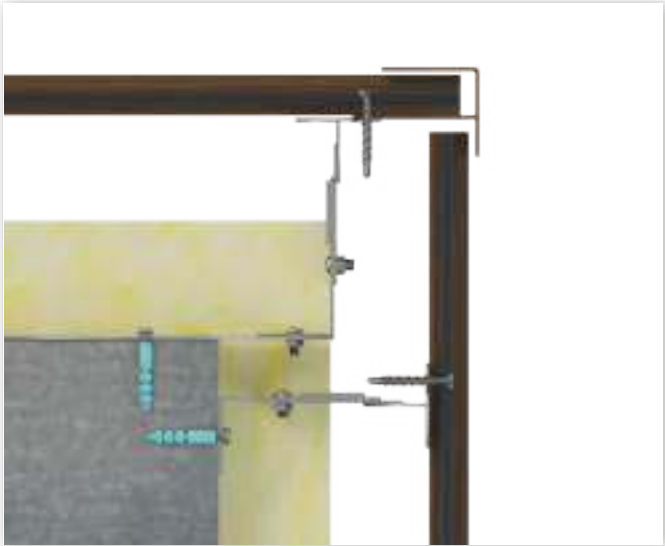

5 - VERTICALE MONTAGE

5.1 - ALGEMEEN AANZICHT



5 - VERTICALE MONTAGE

5.2 - MONTAGE & AFWERKING

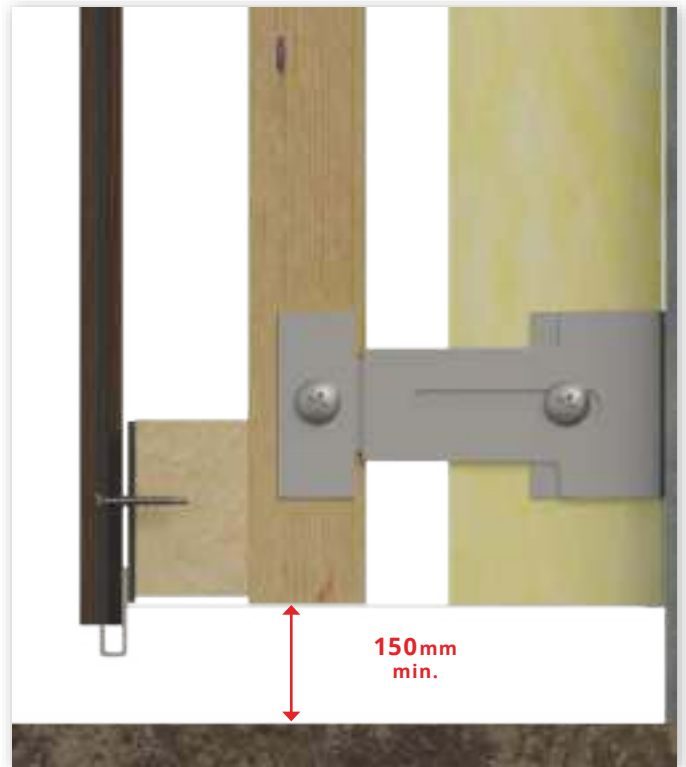
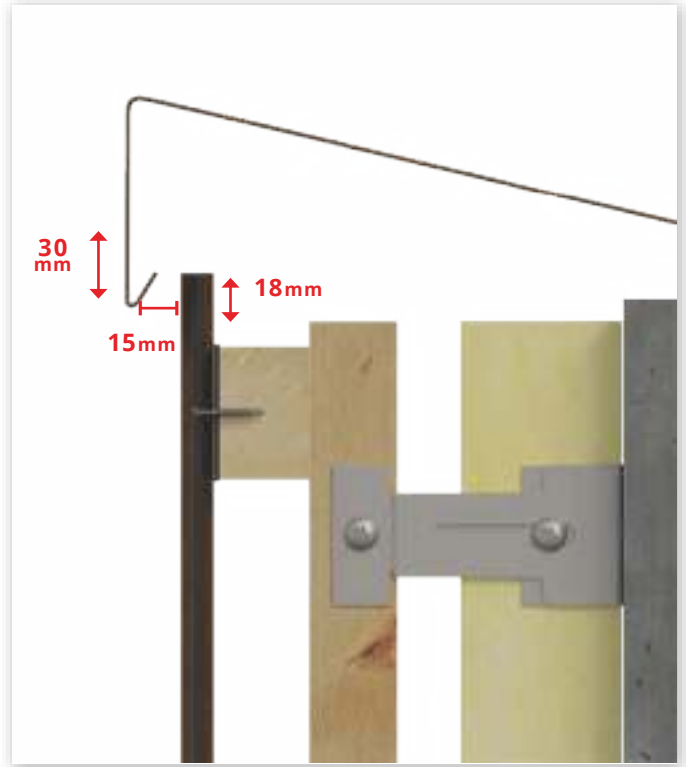

5 - VERTICALE MONTAGE

5.3 - BUITENHOEK



5.4 - BINNENHOEK

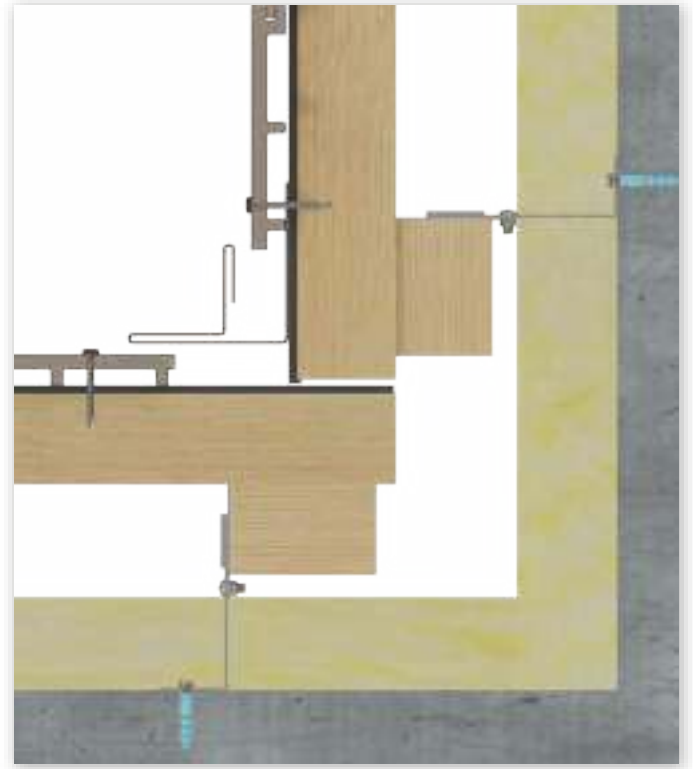

5 - VERTICALE MONTAGE

5.5.1 - WILDVERBAND



5.5.2 - VAST VERBAND

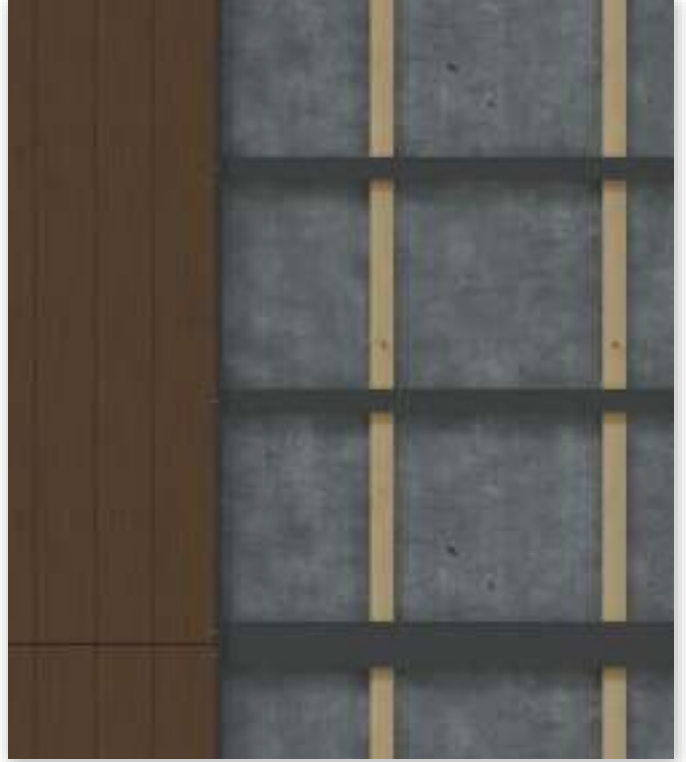

Fiberdeck[®]
Never stop innovating

fiberdeck.nl